

# DENVER<sup>®</sup>

RELOJ INTELIGENTE SW-450

Guía de usuario



[www.denver-electronics.com](http://www.denver-electronics.com)



[www.facebook.com/denverelectronics](http://www.facebook.com/denverelectronics)

ESPAÑOL

## Precaución: ¡Lea detenidamente!

- No intente abrir su reloj inteligente.
- No lo exponga a agua ni humedades elevadas. El reloj inteligente no es impermeable.
- Cárguelo únicamente con el cable de carga original incluido en el paquete.
- No intente reemplazar usted mismo la batería del reloj inteligente. Podría dañar la batería, lo que puede provocar un sobrecalentamiento y lesiones. Solo un técnico cualificado debe sustituir la batería de litio y se debe reciclar o eliminar de forma adecuada.
- No coloque el reloj inteligente cerca de agua, como jarrones, fregaderos, bañeras llenos para evitar dañarlo.
- Si utiliza un PC para cargar el reloj inteligente (a través del puerto USB), asegúrese de que el PC esté encendido. Si pasa a modo de suspensión, el reloj dejará de cargarse.
- También es posible utilizar un cargador USB, p. ej. un smartphone o una tableta. En ese caso, asegúrese de leer las instrucciones de seguridad del adaptador en concreto.
- Eliminación correcta de este producto. Esta marca indica que este producto no debe eliminarse con otros residuos domésticos en toda la UE. Para evitar un posible daño medioambiental o en la salud humana por la eliminación incontrolada de basuras, recíclelo responsablemente para permitir una reutilización sostenible de los recursos materiales. Para devolver el dispositivo usado, rogamos use los sistemas de devolución, y recogida o se ponga en contacto con el distribuidor donde adquirió el producto.
- Tenga en cuenta que el sensor de frecuencia cardíaca de este reloj inteligente no es un dispositivo médico y no se puede usar con ese fin. Si tiene alguna condición por la que su médico desee monitorizar su frecuencia cardíaca, debe usar un dispositivo médico profesional en lugar de este. El sensor de frecuencia cardíaca de este reloj inteligente ha sido diseñado para usarlo mientras haga deporte o esté activo.

- Consulte con su médico antes de usarlo, si tiene un marcapasos u otros dispositivos que puedan verse afectados al usar el sensor óptico de frecuencia cardíaca.

Enhorabuena por adquirir su nuevo reloj inteligente DENVER SW-450. Este reloj cuenta con muchas funciones inteligentes, por lo que le recomendamos que se tome unos minutos para leer este breve manual. Características principales:

- Reloj inteligente con Bluetooth, sensor de frecuencia cardíaca
- Modo multideportes (correr, caminar, carrera en interiores y carrera en senderos)
- Controle su rendimiento deportivo, vea su frecuencia cardíaca
- Utilícelo como podómetro para controlar sus pasos diarios y la calidad de sueño
- Sincronice la agenda de contactos y responda o rechace llamadas directamente en el reloj
- Muestra los SMS, correos electrónicos, eventos del calendario y la actividad en las redes sociales
- Reproducción de música con el mando a distancia, captura de fotos remota en el smartphone
- Batería de polímero de litio de 200 mAh con un tiempo en espera de 5 días
- Compatible con iOS7 y superior y Android 4.4 y superior

## • **Vista general**

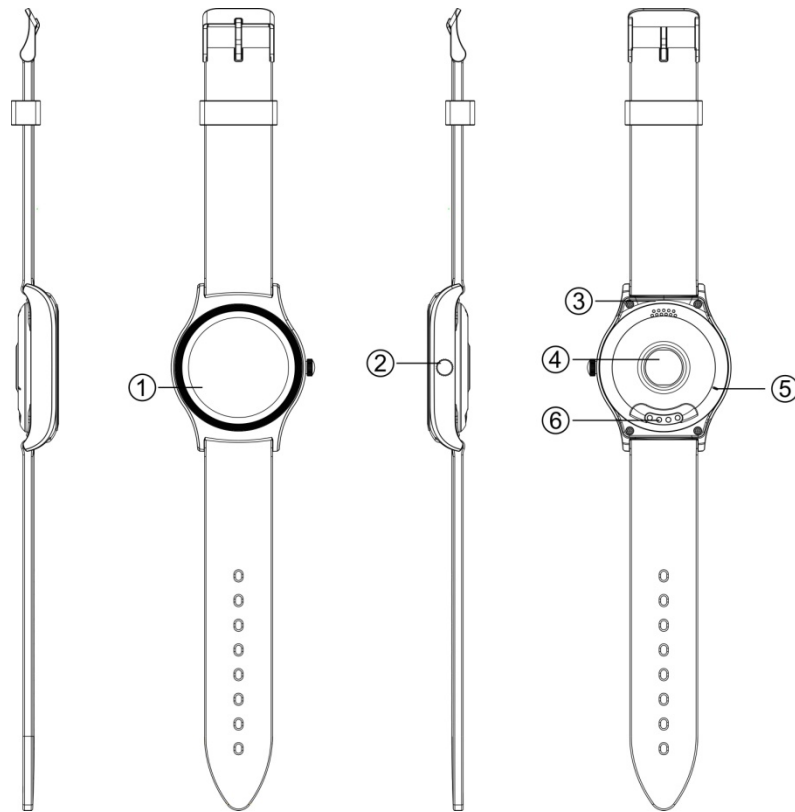

## Reloj inteligente

1. Pantalla táctil
2. Botón de alimentación
3. Altavoz
4. Sensor de frecuencia cardíaca
5. MICRÓFONO
6. Clavijas terminales de carga POGO

## Cargando

- Si utiliza un adaptador de corriente (no incluido), la corriente debe ser: 5 V, 500 mA.

El reloj inteligente tarda 2 horas en cargarse completamente, siga estos pasos para cargarlo.

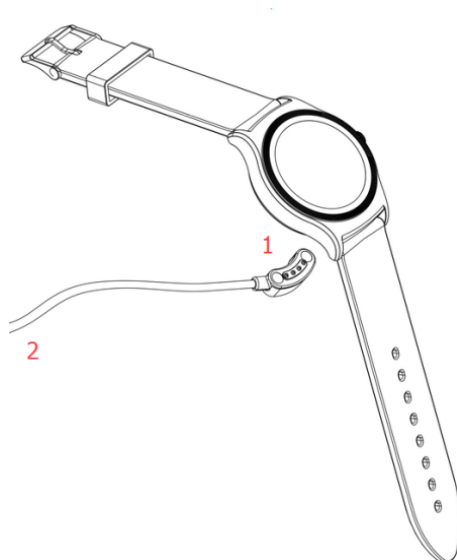

1. Asegúrese de que las clavijas POGO de la cable encajen correctamente en los terminales de carga de la parte trasera del reloj inteligente.
2. Enchufe el extremo grande del cable de carga a una fuente de alimentación



Cargar con el dispositivo apagado    Cargar con el dispositivo encendido

## Cómo usarlo

- **Encender:** mantenga pulsado el botón de encendido durante 3 segundos

- **Ir al menú principal:** deslice de derecha a izquierda en la interfaz de cara del reloj
- **Cambiar menú principal:** deslice arriba/abajo
- **Confirmar:** toque el icono
- **Salir:** deslice de izquierda a derecha
- **Volver a la interfaz de cara del reloj:** pulse brevemente el botón de encendido en cualquier interfaz
- **Comprobar notificaciones:** deslice de izquierda a derecha en la interfaz de cara del reloj
- **Cambiar submenú/accesos directos:** deslice arriba/abajo
- **Apagar:** mantenga pulsado el botón de encendido durante 3 segundos



Cuando encienda el reloj inteligente, verá la cara del reloj.

Deslice a la izquierda para entrar en modo Deporte, a la derecha para entrar al modo Notificaciones, arriba para acceder a los ajustes y abajo para entrar a la pantalla de información de actividad.

Si conecta más caras en los ajustes, podrá deslizarse a esas también deslizando hacia arriba/abajo o izquierda/derecha.

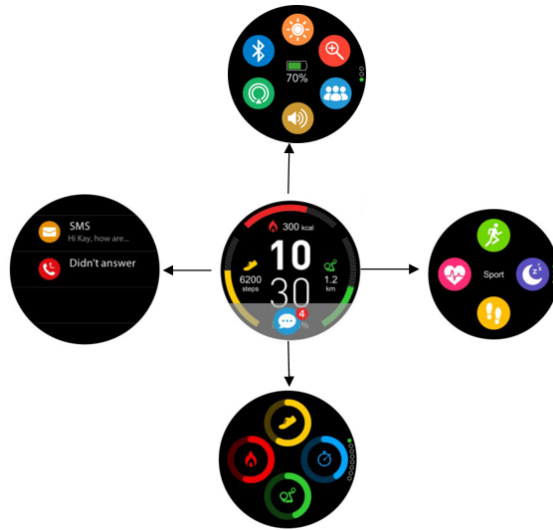

## Vinculación con un smartphone

Requisitos de teléfono móvil: Android 4.4 y superior, iOS7.0 y superior

Busque y descargue la aplicación llamada **DENVER SW-450** de Google Play Store o Apple App Store.

1. Active el Bluetooth de su smartphone.
2. Abra la aplicación DENVER SW-450 en su smartphone y configure su perfil en los ajustes.
3. Toque “Conectar reloj inteligente” en los ajustes, seleccione el nombre de su reloj inteligente (o el nombre de su reloj inteligente\_LE en iPhone) en la lista de dispositivos para conectar.

### Paso 2: Vincular la función de llamadas (solo en iPhone)



Vaya a los “Ajustes” del iPhone → “Bluetooth” y seleccione el nombre de su reloj inteligente en la lista de dispositivos para conectar.

### Explicación del icono de Bluetooth



Significa Bluetooth 3.0 conectado (para hacer y recibir llamadas con el reloj inteligente).



	<p>Significa Bluetooth 4.0 conectado (para sincronizar los datos de actividad y las notificaciones).</p>
	<p>Significa Bluetooth 3.0 y 4.0 conectado.</p>

## Modo Deporte

Si ha activado la frecuencia cardíaca, cuando use el reloj para hacer deporte controlará su frecuencia cardíaca. Después de realizar su actividad puede ver esta información en la aplicación.

1. Puede tocar el icono siguiente del menú principal para acceder al modo Deporte.

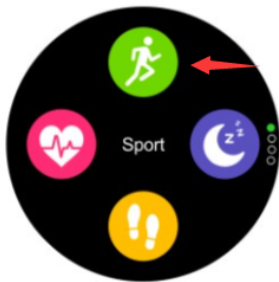

2. Mod Multideporte: con 4 modos de deporte, como se indica a continuación.

Deslice arriba/abajo para seleccionar el modo Deporte que desee para empezar.

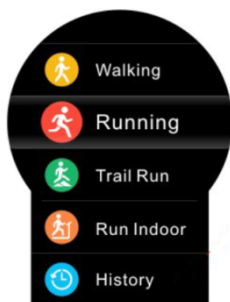

## Podómetro

El reloj cuenta con un podómetro integrado y controlará los pasos que dé durante el día. Puede ajustar su objetivo diario en la aplicación. También puede activar la alarma de sedentarismo.

El reloj también registra su sueño y le ofrecerá una visión general del mismo en la aplicación (le mostrará cuántas horas de sueño profundo y de sueño ligero tiene).

## **Activación por voz**

Puede utilizar el reloj con Siri/Google Talk cuando lo conecte a su smartphone. P. ej., pedirle que envíe un SMS, preguntar qué tiempo hace (se mostrará esta información en su teléfono, no en el reloj).

## **Llamadas:**

Puede hacer y recibir llamadas en el propio reloj. Tiene un altavoz y un micrófono integrados (tenga en cuenta que el teléfono debe estar dentro del alcance del Bluetooth).

## **SMS/notificaciones**

Se mostrarán en el reloj cuando lo vincule con su smartphone.

Esperamos que disfrute de su nuevo reloj inteligente. Si desea más información, podrá encontrar un manual completo en inglés en nuestra página web.

TODOS LOS DERECHOS RESERVADOS, COPYRIGHT DENVER ELECTRONICS A/S

**DENVER**<sup>®</sup>  
denver-electronics.com

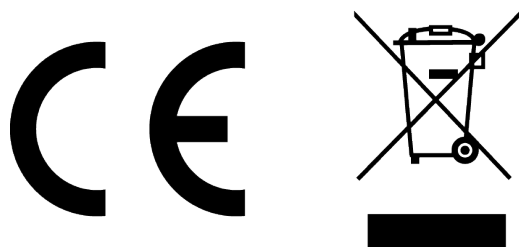

Los equipos eléctricos y electrónicos, y las pilas o baterías incluidas, contienen materiales, componentes y sustancias que pueden ser perjudiciales para su salud y para el medio ambiente, si el material de desecho (equipos eléctricos y electrónicos y baterías) no se manipula correctamente.

Los equipos eléctricos y electrónicos, y las pilas o baterías incluidas, llevan un símbolo de un cubo de basura cruzado por un aspa, como el que se ve a continuación. Este símbolo indica que los equipos eléctricos y electrónicos, y sus pilas o baterías, no deberían ser eliminados con el resto de basura del hogar, sino que deben eliminarse por separado.

Como usuario final, es importante que usted remita las pilas o baterías usadas al centro adecuado de recogida. De esta manera se asegurará de que las pilas y baterías se reciclan según la legislación y no dañarán el medio ambiente.

Todas las ciudades tienen establecidos puntos de recogida, en los que puede depositar los equipos eléctricos y electrónicos, y sus pilas o baterías gratuitamente en los centros de reciclaje y en otros lugares de recogida, o solicitar que sean recogidos de su hogar. Puede obtener información adicional en el departamento técnico de su ciudad.

.

Por la presente, Inter Sales A/S declara que el tipo de equipo radioeléctrico SW-450 es conforme con la Directiva 2014/53/EU. El texto completo de la declaración EU de conformidad está disponible en la dirección Internet siguiente:

<http://www.denver-electronics.com/denver-sw-450/>

Rango de funcionamiento de la Gama de frecuencia: 256MHZ

Potencia de salida máxima: 0.56W

Importador:

DENVER ELECTRONICS A/S

Omega 5A, Soefte

DK-8382 Hinnerup

Dinamarca

[www.facebook.com/denverelectronics](http://www.facebook.com/denverelectronics)